

# NICREW

## HyperReef LED Light

Instruction Manual

## CONTENTS

- English
- Deutsch
- Français
- Español
- Italiano

## Important Safety Instructions

**WARNING** - To guard against injury, basic safety precaution should be observed including the following:

**READ AND FOLLOW ALL SAFETY INSTRUCTIONS.**

- DO NOT look directly at LEDs regardless of intensity.
- DO NOT SUBMERGE THE LAMP UNIT. The light is **NOT WATERPROOF**; water can permanently damage it. This damage is NOT covered under warranty.
- Do not operate any appliance if it has a damaged cord or plug, if it is malfunctioning, or if it is dropped or damaged in any manner.
- Ensure your hand is dry when turning the power switch on/off and when inserting/removing the power cord from the receptacle.
- A G.F.C.I (Ground fault circuit interrupter) & surge protector is recommended for all electrical appliances.
- Ensure the fixture is securely installed before supplying power to the unit.
- Always leave a drip-loop in the DC supply cable to the lamp unit to prevent water running down the cable and reaching the PSU (fig. 1).

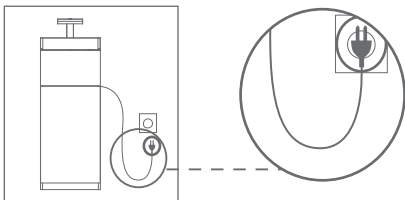

(fig. 1)

## What's in the Box

- 1 x LED Light Unit
- 1 x Power Supply
- 1 x Tank Mount
- 1 x Instruction Manual

## Control



**Tap:** Touch and remove finger quickly

**Hold:** Press and hold the button

**M:** ON/OFF, cycle through different light modes

**W:** Adjust white channel light intensity

**B:** Adjust blue channel light intensity

- Tap the Mode button marked "**M**" to turn on the lights.
- Tap the **M** button to select one of the 3 modes: All LEDs on, Only Blue Channel on, or Only White Channel on.
- Tap **W** or **B** button to adjust the corresponding intensity levels for each channel.
- Hold the **M** button for 3 seconds to turn all LEDs off.
- Tap the **M** button again and it will resume to last mode set.

### NOTE:

There are 6 intensity levels to choose from in each channel: 5%, 20%, 40%, 60%, 80%, 100%.

## Installation

- Place the power supply in a dry ventilated area. Include a "drip loop".
- Assemble the tank mount as instructed (fig. 2).
- Mount on the rear wall of the tank.

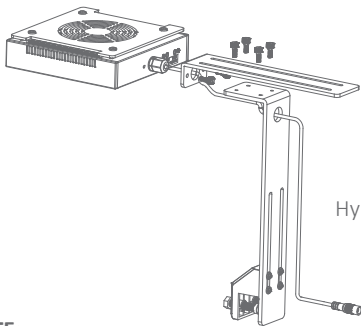

(fig. 2)  
HyperReef 50

### NOTE:

- The light fixture must be fastened securely so that it cannot accidentally be dislodged from its mounting.
- The top surface and sides must have unrestricted airflow for correct heat dissipation.
- Mounting the light a minimum of 6 inches (15 cm) above the surface of the water is recommended.

### For Hanging Option

Screw hanging kit into the center hole and secure the hanging wire to the ceiling or other mount.

### NOTE:

The higher you hang your light over the water, the wider the light spread - but the lower the light intensity. Wider and/or deeper tanks may require hanging more than one LED light in order to provide sufficient light coverage.

## Compatibility

### For HyperReef 50, 100 and 150

Multiple lights can be daisy-chained for control by external controller. Connect two or more lights with the unit link cable (3.5mm 4-pin connector cable, not included), see (fig. 3).

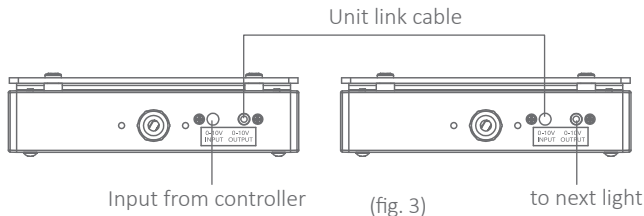

## Disposal Information (for EU countries only)

The symbol shown as follows, applied to the product or on its package, at the end of life, the product must not be thrown away, or disposed into domestic waste!



## Warranty

NICREW products carry a one-year limited warranty from the date of purchase. If your product is within warranty and you require a replacement part or service, please contact us at [support@nicrew.com](mailto:support@nicrew.com). For more information, please visit [www.nicrew.com](http://www.nicrew.com).

## Sicherheits vorkehrungen

**WARNUNG** - Um Verletzungen vorzubeugen, sollten die folgenden grundlegenden Sicherheitsvorkehrungen beachtet werden:

**LESEN UND BEFOLGEN SIE ALLE SICHERHEITSHINWEISE.**

- Schauen Sie nicht direkt in die LEDs.
- Tauchen Sie die Lampeneinheit nicht ein. Das Licht ist NICHT WASSERDICHT; Wasser kann es dauerhaft beschädigen. Dieser Schaden ist NICHT durch die Garantie abgedeckt.
- Betreiben Sie niemals ein Gerät, das beschädigt ist oder eine Fehlfunktion aufweist. Stellen Sie den Betrieb sofort ein und geben Sie das Gerät an eine autorisierte Serviceeinrichtung zurück.
- Ein FI-Schutzschalter und ein Überspannungsschutz werden für alle elektrischen Geräte empfohlen.
- Die Betriebsspannung muss mit den Spannungsanforderungen des Transformators kompatibel sein.
- Wenn ein Gerät von Kindern benutzt wird, ist eine genaue Überwachung erforderlich.
- Stellen Sie sicher, dass das Gerät sicher installiert ist, bevor Sie das Gerät mit Strom versorgen.
- Es sollten immer Tropfschlaufen verwendet werden, um zu verhindern, dass Wasser am Kabel entlangläuft und mit einer Steckdose in Kontakt kommt (Abb. 1).

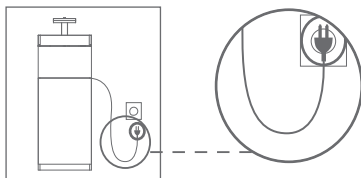

(Abb. 1)

## Was ist in der Box

- 1 x LED Aquarium Licht
- 1 x Stromadapter
- 1 x Klemme
- 1 x Benutzerhandbuch

## Controller



**Tippen Sie auf:** Berühren und entfernen Sie den Finger schnell

**Halten:** Drücken Sie die Taste und halten Sie sie gedrückt

**M:** EIN/AUS, wechseln Sie zwischen verschiedenen Beleuchtungsmodi

**W:** Ändern Sie die Lichtintensität des weißen Kanals

**B:** Ändern Sie die Lichtintensität des blauen Kanals

- Tippen Sie die **M**-Taste, um das Licht einzuschalten.
- Tippen Sie auf die **M**-Taste, um einen der 3 Lichtmodi auszuwählen: Alle LEDs leuchten, nur der blaue Kanal leuchtet und nur der weiße Kanal leuchtet.
- Tippen Sie die Taste **W** oder **B**, um die entsprechenden Lichtstärken für jeden Kanal anzupassen.
- Halten Sie die **M**-Taste 3 Sekunden lang gedrückt, um alle Lichter auszuschalten.
- Tippen Sie erneut auf die **M**-Taste, um zum zuletzt eingestellten Modus zurückzukehren.

### HINWEIS:

Auf jedem Kanal stehen 6 Helligkeitsstufen zur Auswahl: 5%, 20%, 40%, 60%, 80%, 100%.



## Installation

- Stellen Sie den Netzteil und den "Tropfschleifen" an einen trockenen, belüfteten Ort.
- Montieren Sie das Produkt wie angegeben (Abb. 2).
- An der Rückwand des Tanks montieren.

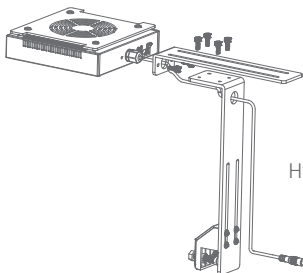

(Abb. 2)  
HyperReef 50

### HINWEIS:

- Die Leuchte muss sicher befestigt sein, damit sie nicht versehentlich von ihrer Halterung gelöst werden kann.
- Die Oberseite und die Seiten müssen für eine korrekte Wärmeableitung einen uneingeschränkten Luftstrom haben.
- Es wird empfohlen, das Licht mindestens 15 cm über der Wasseroberfläche zu montieren.

### Zum Aufhängen Option

Schrauben Sie das Aufhängeset in das mittlere Loch und befestigen Sie den Aufhänger an der Decke oder einer anderen Halterung.

### HINWEIS:

Wenn das Licht weit vom Wasser entfernt ist, desto breiter ist die Lichtausbreitung, die Leuchtkraft ist jedoch geringer. Bei breiteren und/oder tieferen Tanks muss möglicherweise mehr als ein LED-Licht aufgehängt werden, um eine ausreichende Lichtabdeckung zu gewährleisten.

## Kompatibilität

### Für HyperReef 50, 100 und 150

Mehrere Lampen können verkettet werden, um von einem externen Controller gesteuert zu werden. Schließen Sie zwei oder mehr Lampen mit dem Verbindungskabel des Geräts an (3,5 mm 4-poliges Anschlusskabel von, nicht im Lieferumfang enthalten), siehe (Abb. 3).

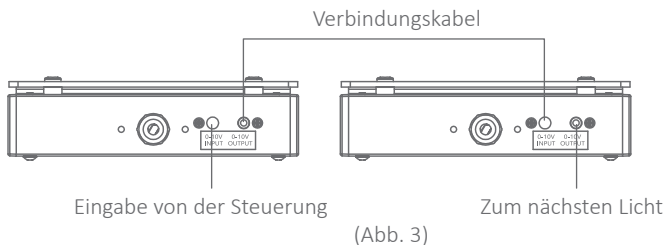

## Wichtige Informationen zu WEEE

Das auf dem Produkt oder seiner Verpackung angebrachte Symbol, das am Ende der Lebensdauer wie folgt dargestellt ist, darf nicht weggeworfen oder in den Hausmüll gegeben werden!



## Eingeschränkte Garantie

Für NICREW-Produkte gilt eine einjährige Garantie ab Kaufdatum. Wenn Ihr Produkt unter die Garantie fällt und Sie ein Ersatzteil oder einen Service benötigen, kontaktieren Sie uns bitte unter [support@nicrew.com](mailto:support@nicrew.com). Weitere Informationen erhalten Sie unter [www.nicrew.com](http://www.nicrew.com).

## Consignes de Sécurité

**AVERTISSEMENT** - Pour vous protéger contre les blessures, veuillez à respecter les mesures de sécurité élémentaires, notamment les suivantes :

**LISEZ ET SUIVEZ TOUTES LES INSTRUCTIONS DE SÉCURITÉ.**

- NE PAS regarder directement les LEDs, quelle que soit leur intensité.
- NE PAS IMMERGER LA LAMPE. Si l'unité est immergée, la garantie de la lampe sera annulée.
- Ne pas utiliser la lampe avec d'autres blocs d'alimentation car il se peut qu'elle ne fonctionne pas et qu'elle soit endommagée de manière irréparable.
- Le bloc d'alimentation n'est pas étanche et ne doit donc pas être installé au dessus de l'aquarium ou à tout autre endroit où il pourrait accidentellement tomber dans l'eau ou être éclaboussé.
- N'utilisez pas cet appareil si l'une de ses pièces endommagée, s'il ne fonctionne pas correctement, s'il a été tombé dans l'eau ou endommagé d'une manière quelconque.
- Une surveillance étroite est nécessaire lorsqu'un appareil est utilisé par d'enfants.
- Veuillez à toujours inclure une boucle d'égouttement dans le câble d'alimentation de la lampe pour empêcher que l'eau ne coule le long du câble et n'atteigne le bloc d'alimentation (fig. 1).

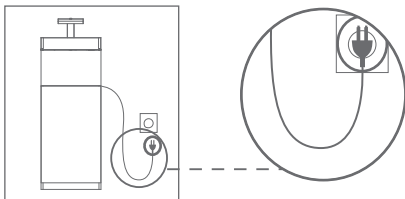

(fig. 1)

## Emballage Inclus

- 1 x Lampe LED
- 1 x Bloc d'alimentation
- 1 x Pince de fixation
- 1 x Manuel d'utilisation

## Contrôle



**Cliquez :** Touchez et enlevez le doigt rapidement

**Maintenez :** Appuyez et maintenez le bouton

**M :** Allumez/éteignez la lumière, basculez entre différents modes d'éclairage

**W :** L'intensité réglable en LED blanc canal

**B :** L'intensité réglable en LED bleu canal

- Cliquez sur le bouton **M** pour allumer la lumière.
- Cliquez sur le bouton **M** pour sélectionner l'un des 3 modes : Toutes les LEDs s'allument, LEDs bleues seulement, LEDs blanches seulement.
- Cliquez sur le bouton **W** ou **B** pour régler les niveaux d'intensité correspondants pour chaque canal.
- Appuyez et maintenez le bouton **M** pendant 3 secondes pour éteindre toutes les lumières.
- Cliquez à nouveau sur le bouton **M** et il reviendra au dernier mode défini.

### REMARQUE :

Il y a 6 niveaux d'intensité au choix dans chaque canal : 5%, 20%, 40%, 60%, 80%, 100%.

## Installation

- Placez le bloc d'alimentation dans un endroit sec et ventilé. Incluez une «boucle d'égouttement».
- Assemblez la lampe comme indiqué (fig. 2).
- Se montez sur la paroi de l'aquarium.

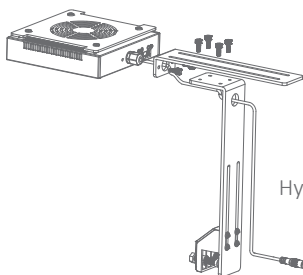

(fig. 2)  
HyperReef 50

### REMARQUE :

- La lampe doit être solidement fixé pour éviter tomber accidentellement.
- La surface supérieure et les côtés doivent avoir un flux d'air sans restriction pour une dissipation de chaleur correcte.
- Nous recommandons de installer la lampe à au moins 15 cm au-dessus de la surface de l'eau.

### Option de Suspension

Vissez le kit de suspension dans le trou central et fixez le fil de suspension au plafond ou à un autre support.

### REMARQUE :

Plus élevée la rampe est suspendue à la surface de l'eau, plus la lumière est étendue, mais plus l'intensité de la lumière est faible. Des aquariums plus larges ou plus profonds peuvent nécessiter d'accrocher plus d'une rampe LED afin de fournir une couverture lumineuse suffisante.

## Compatibilité

Pour HyperReef 50, 100 et 150

Plusieurs lampes peuvent être connectées en guirlande pour contrôler par un contrôleur externe. Connectez deux lampes ou plus avec le câble de liaison de l'unité (câble de connecteur à 4 broches de 3,5 mm, non inclus), voyez (fig. 3).

Câble de liaison

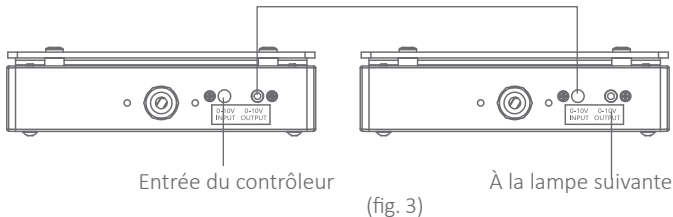

## Informations Importantes de WEEE

Veillez recycler conformément aux dispositions locales relatives à la collecte et à l'élimination des déchets électriques et électroniques en vertu de la directive WEEE.



## Garantie

NICREW offre une garantie limitée d'un an à compter de la date d'achat. Si votre produit est sous garantie et que vous avez besoin d'une pièce de rechange ou d'un service, veuillez nous contacter à [support@nicrew.com](mailto:support@nicrew.com). Pour plus d'informations, veuillez visiter [www.nicrew.com](http://www.nicrew.com).

## Las Instrucciones de Seguridad

**ADVERTENCIA:** Para protegerse de daño, asegúrese de seguir las medidas básicas de seguridad, incluidas las siguientes:

### LEA Y SIGA TODAS LAS INSTRUCCIONES DE SEGURIDAD.

- No mire directamente a los LEDs encendidos de ningún luminosidad.
- No sumerja la luz en agua, si se sumerge en agua, la garantía será nula.
- No use la luz con otros adaptadores, ya que va a no funcionar y causar daños irreparables.
- El adaptador no es resistente al agua, por lo que no debe instalarse sobre el acuario ni en ningún otro lugar donde pueda caerse accidentalmente al agua o el agua puede salpicar.
- No continúe usando la luz cuando ningún parte del producto esté dañada, no pueda funcionar normalmente o se caiga al agua.
- No deje que los niños usen la luz.
- Para evitar que el agua gotee en el enchufe o la toma de corriente, el usuario debe hacer un "anillo de goteo" con el cable de alimentación (fig. 1).

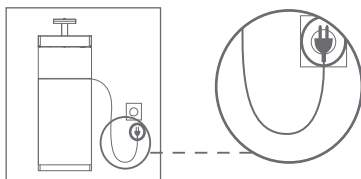

(fig. 1)

## Lista del Paquete

- 1 x Luz LED
- 1 x Adaptador
- 1 x Soporte
- 1 x Instrucción Manual

## Control



**Toque:** Toque y quite el dedo rápidamente

**Mantener:** Mantenga tocando el botón

**M:** ON/OFF, seleccionar diferentes modos de iluminación

**W:** Regular la luminosidad del canal blanco

**B:** Regular la luminosidad del canal azul

- Toque el botón **M** para encender la luz.
- Toque el botón **M** para seleccionar uno de los 3 modos: Todos los LEDs encendidos, solo el canal azul encendido, solo el canal blanco encendido.
- Toque el botón **W** o **B** para regular los niveles de luminosidad que corresponde de cada canal.
- Mantenga tocando el botón **M** durante 3 segundos para apagar todas las luces.
- Toque el botón **M** otra vez y se volverá al pasado modo configurado.

### NOTA:

Hay 6 niveles de luminosidad para elegir en cada canal: 5%, 20%, 40%, 60%, 80%, 100%.



## Instalación

- Coloque la fuente de alimentación en un área seca y ventilada, "anillo de goteo" también.
- Ensamble el soporte como la foto (fig. 2).
- Montar en la pared posterior del acuario.

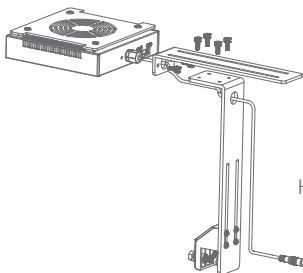

(fig. 2)  
HyperReef 50

### NOTA:

- La luz debe estar firmemente fijada para evitar la caída accidental del soporte.
- Debe sin cubierta en la parte superior y los lados de la luz para evitar afectar la disipación de calor.
- Se recomienda montar la luz al menos a 15 cm sobre la superficie del agua.

### Otra Opción Colgante

Atornille el kit de suspensión en el orificio central y luego fije el cable de suspensión al techo u otro soporte.

### NOTA:

Cuanto más lejos esté la luz de la superficie del agua, mayor será la cobertura de luz, pero menor será la luminosidad. Los acuarios más anchos y profundos tal vez necesitan colgar múltiples luces LED para proporcionar una cobertura suficiente de luz.

## Compatibilidad

### Para HyperReef 50, 100 y 150

Se pueden conectar en cadena múltiples luces para controlarlas mediante un controlador externo. Conecte dos o más luces con el cable de enlace de la unidad (cable conector de 4 pines de 3,5 mm, no incluido), vea la (fig. 3).

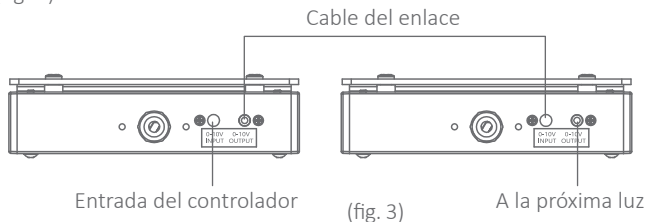

## Información Importante sobre WEEE

Recicle de acuerdo con las disposiciones locales para la recolección y eliminación de desechos eléctricos y electrónicos según la directiva WEEE.



## Garantía

NICREW luz led acuario marino tiene una garantía de 12 meses a partir de la fecha de compra. Durante este período, garantizamos la reparación gratuita de cualquier defecto resultante de material o fabricación.

Para obtener más información, visite [www.nicrew.com](http://www.nicrew.com).

## Istruzioni di Sicurezza

**AVVERTENZA** - Per evitare lesioni personali, è necessario osservare le precauzioni di sicurezza di base, tra cui:

**LEGGERE E SEGUIRE TUTTE LE ISTRUZIONI DI SICUREZZA.**

- NON guardare direttamente i LED, indipendentemente dalla loro intensità.
- NON IMMERGERE LA RAMPA. Se l'unità viene sommersa, la garanzia della lampada sarà nulla.
- Non utilizzare la lampada con altri alimentatori poiché potrebbe non funzionare e potrebbe essere irrimediabilmente danneggiata.
- L'alimentatore non è impermeabile e non deve essere installato sopra l'acquario o in qualsiasi altro luogo in cui potrebbe accidentalmente cadere in acqua o essere schizzato.
- Non utilizzare questo apparecchio se una delle sue parti è danneggiata, se non funziona correttamente, se è caduta in acqua o è stata danneggiata in qualche modo.
- È necessaria una stretta supervisione quando un apparecchio viene utilizzato da bambini.
- Accertarsi di includere sempre un anello di gocciolamento nel cavo di alimentazione della lampada per evitare che l'acqua scorra lungo il cavo e per raggiungere l'alimentatore (fig. 2).

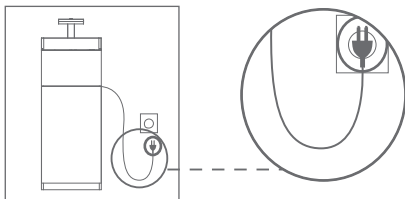

(fig. 1)

## Pacchetto Incluso

- 1 x Rampa LED
- 1 x Alimentatore
- 1 x Supporto
- 1 x Manuale utente

## Controllo



**Fare clic:** Toccare e rimuovere rapidamente il dito

**Tenere premuto:** Premere e tenere premuto il pulsante

**M:** Accendere/Spegnere la luce, passare tra le diverse modalità di illuminazione

**W:** Intensità regolabile nei canali LED bianchi

**B:** Intensità regolabile nei canali LED blu

- Fare clic sul pulsante **M** per accendere la luce.
- Fare clic sul pulsante **M** per selezionare una delle 3 modalità.
- Fare clic sul pulsante **W** o **B** per regolare i livelli di intensità corrispondenti per ciascun canale.
- Premere e tenere premuto il pulsante **M** per 3 secondi per spegnere tutte le luci.
- Fare di nuovo clic sul pulsante **M** per tornare all'ultima modalità impostata.

### NOTA:

Ci sono 6 livelli di intensità tra cui scegliere in ciascun canale: 5%, 20%, 40%, 60%, 80%, 100%.

## Installazione

- Posizionare l'alimentatore in un'area asciutta e ventilata. Includere un "gocciolatoio".
- Montare il supporto del serbatoio come indicato (fig. 2).
- Si monta sul muro dell'acquario.

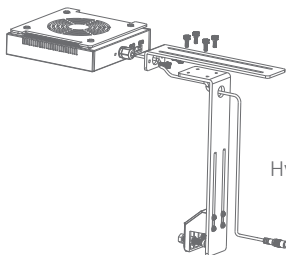

(fig. 2)  
HyperReef 50

### NOTA:

- L'apparecchio di illuminazione deve essere fissato saldamente in modo che non possa essere accidentalmente rimosso dal suo montaggio.
- La superficie superiore e i lati devono avere un flusso d'aria illimitato per una corretta dissipazione del calore.
- Si consiglia di installare la lampada almeno 15 cm sopra la superficie dell'acqua.

### Installazione a Sospensione

Avvitare il kit di sospensione nel foro centrale e fissare il filo di sospensione al soffitto o ad altro supporto.

### NOTA:

più alta è la tua luce sull'acqua, più ampia è la diffusione della luce, ma minore è l'intensità della luce. Acquari più grandi e/o più profondi potrebbero richiedere di appendere più di una barra luminosa a LED per fornire una copertura luminosa sufficiente.

## Compatibilità

### Per HyperReef 50, 100 e 150

Diverse lampade possono essere collegate in cascata per il controllo da un controller esterno. Collegare due o più lampade con il cavo di collegamento dell'unità (cavo connettore 3,5 mm a 4 pin, non incluso), vedere (fig. 3).

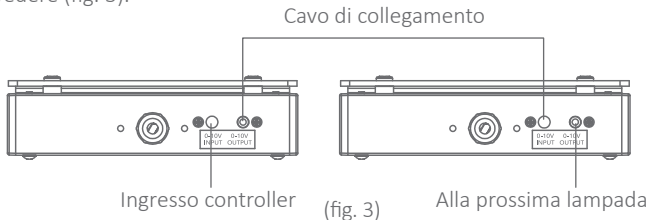

## Informazioni Importanti sui WEEE

Riciclare secondo le normative locali per la raccolta e lo smaltimento di rifiuti elettrici ed elettronici ai sensi della direttiva WEEE.



## Garanzia

NICREW offrono una garanzia limitata di un anno dalla data di acquisto. Se il tuo prodotto è in garanzia e hai bisogno di un ricambio o di un servizio, ti preghiamo di contattarci a [support@nicrew.com](mailto:support@nicrew.com). Per ulteriori informazioni, visitare [www.nicrew.com](http://www.nicrew.com).

